

MENUISERIES

ELVA



**FENÊTRES
BOIS / ALU**
QUAND L'IMAGINATION OSE, ELVA COMPOSE



MENUISERIES-ELVA.FR



COLLECTION

TANGO 69/79

**RÉALISEZ L'HARMONIE
PARFAITE ENTRE CONFORT
ET ÉLÉGANCE.**

TANGO, c'est l'accès au fleuron des menuiseries mixtes ! Bois à l'intérieur, alu à l'extérieur, ce couple modèle multiplie les avantages. À l'intérieur : des performances thermiques élevées. À l'extérieur : une élégance des profils, un choix des essences et une richesse de finitions incomparables. Avec TANGO, Elva apporte à votre maison le mariage réussi entre beauté et technicité.

*Aussi beau dehors
que dedans.*



TANGO 69 OU 79

DESCRIPTION

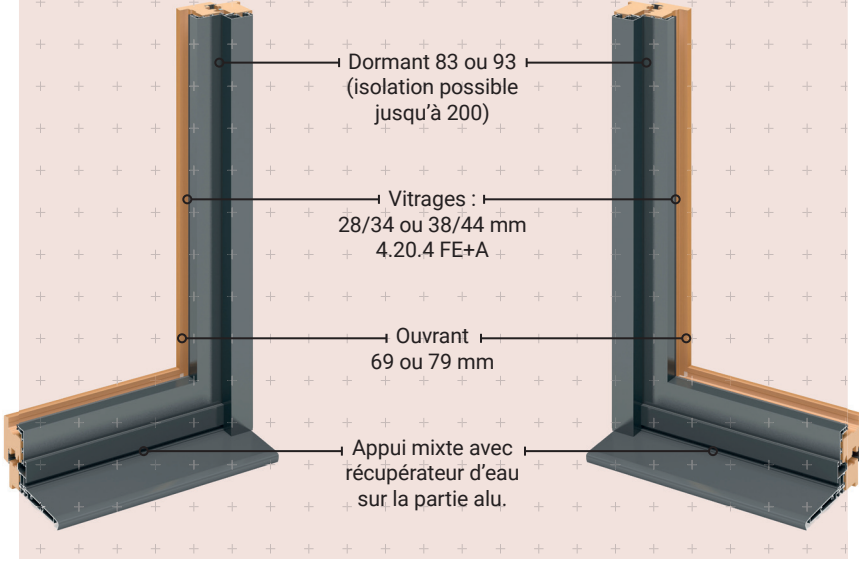

• **ESSENCE DE BOIS INTÉRIEUR**
Limba
Pin abouté ou non abouté avec certificat PEFC N°10-31-4140
Chêne abouté ou non abouté avec approvisionnement certifié

• **ALUMINIUM EXTÉRIEUR**
Qualité Qualicoat et Qualimarine, profil alu soudé dans les angles

• **TYPE ASSEMBLAGE**
Assemblage mécanique du dormant et ouvrant.
Assemblage des pièces bois avec insert et assemblage des pièces aluminium sur plot.

• **DORMANT/OUVRANT**
Dormant 83 mm ou 93 mm
Ouvrant 69 mm ou 79 mm

• **DRAINAGE**
Drainage caché

• **VITRAGE**
Feuilles à verre :
de 28/34 mm ou 38/44 mm
Vitrage de base :
4/20/4 FE+A intercalaire noir
Joint de vitrage transparent

• **QUINCAILLERIE ET ACCESSOIRES**
Jeu de 12 mm, pas d'usinage pour positionner une gâche, feuillure sur toute la hauteur
Ferrage double broche sur dormant pour une meilleure tenue du vantail, avec cache fiche
Double joint de frappe

• **MISE EN ŒUVRE**
Intérieure ou extérieure.
Pose tunnel, en applique, avec tapée d'isolation, en feuillure, pose en rénovation

CERTIFICATS



LES TYPES D'OUVERTURES

STANDARD & SUR-MESURE



1 VANTAIL



2 VANTAUX



3 VANTAUX



FIXE



SOUFFLET

TOUTES LES FORMES



TRIANGULAIRE



TRAPEZE



CINTRE SURBAISSÉ **



PLEIN CINTRE **



ANSE DE PANIER **



COINS MOUCHOIRS **

NB : possibilité de réaliser des ensembles composés.

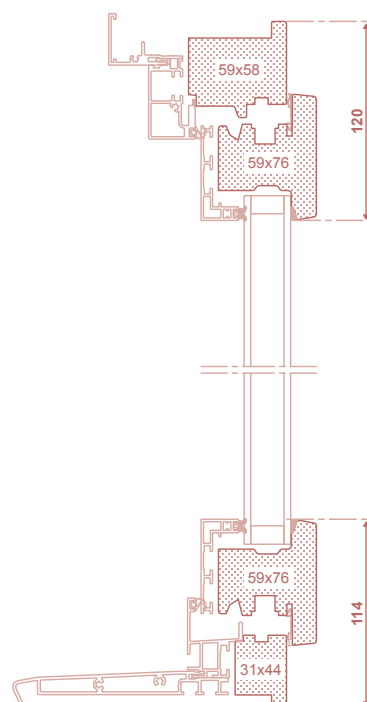
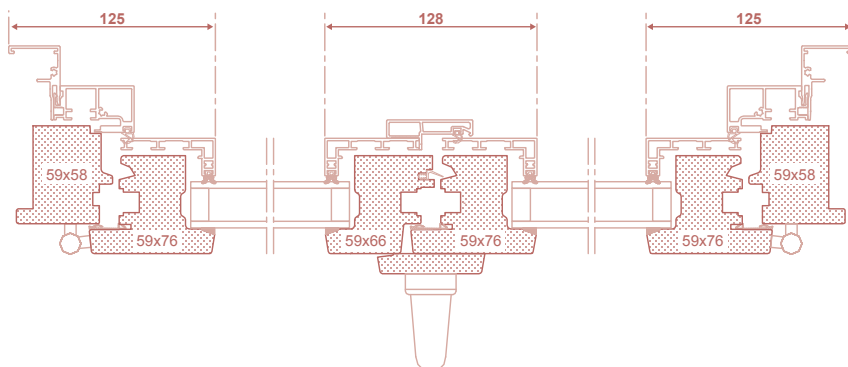

FINITION EXTÉRIEURE

FINITION INTÉRIEURE



ARRONDIE

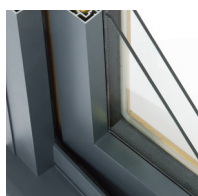

CARRÉE



MOULURÉE



CARRÉE

* PEFC 70%, uniquement sur le Pin
** Non réalisable en design intérieur carré.



COLLECTION TANGO



PERFORMANCES

CLASSEMENT AEV
A*3 E*7B V*C2

ISOLATION THERMIQUE
Standard $U_w = 1.40$
Maximale $U_w = 0.95$

AFFAIBLISSEMENT ACOUSTIQUE
Standard $R_{a,tr} = 28$ dB
Maximale $R_{a,tr} = 42$ dB



ESTHÉTIQUE

Poignée centrée avec couvre joint intérieur (sauf sur les portes fenêtres serrures)

Couvre joint extérieur

Oscillo battant à ferrage symétrique



SÉCURITÉ

Poignée sécurstik
Anti-fausse manœuvre sur oscillo-battant

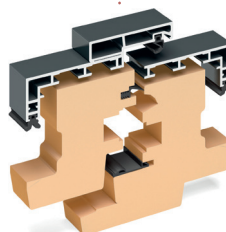

PERSONNALISATION

RÉNOVATION



Dormant avec aile intégrée de 10 mm (standard) sur l'ouvrant de 70 mm



Dormant sans aile sur l'ouvrant de 70 mm



Dormant avec aile intégrée de 10 mm (standard) sur l'ouvrant de 80 mm



Dormant sans aile sur l'ouvrant de 80 mm

NEUF



Tapées intérieures rapportées pour isolation de 70 à 190 mm sur l'ouvrant de 70 mm



Tapées intérieures rapportées pour isolation de 80 à 200 mm sur l'ouvrant de 80 mm



Tapées extérieures rapportées pour isolation de 70 à 190 mm sur l'ouvrant de 70 mm



Tapées extérieures rapportées pour isolation de 80 à 200 mm sur l'ouvrant de 80 mm

PIÈCE D'APPUI

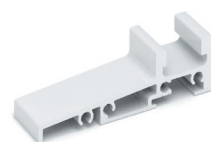

Seuil 20 mm

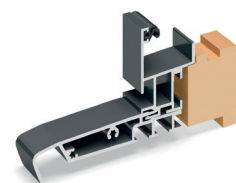

Appui rapporté 107 mm sur l'ouvrant de 70 mm / 117 mm sur l'ouvrant de 80 mm



Appui rapporté 150 mm sur l'ouvrant de 70 mm / 160 mm sur l'ouvrant de 80 mm



Appui rapporté 190 mm sur l'ouvrant de 70 mm / 200 mm sur l'ouvrant de 80 mm

HABILLAGE INTERIEUR/EXTÉRIEUR



Plat 6 x 36



Plat 8 x 50

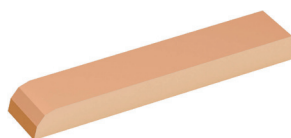

Plat 8 x 100



Mouluré 21 x 40



Droit 21 x 40



Mouluré 21 x 55



Droit 21 x 55



Cornière alu
60 x 40

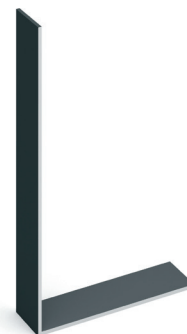

Cornière alu
120 x 70

CHOIX DE PETITS BOIS



Petits bois mouluré
aimanté à l'intérieur
(largeur 26 mm)



Petit bois pente 10°
aimanté à l'intérieur
(largeur 26 mm)



Petits bois alu intégré
dans le vitrage à la couleur
extérieure 26 x 8

FINITION EXTÉRIEURE

Sablés et autres RAL en option



RAL 9016 satiné
Blanc



Sablé gris 2900



RAL 1015
Beige



RAL 3004
Rouge pourpre



RAL 5003
Bleu saphir



RAL 5023
Bleu lointain



RAL 6005
Vert mousse



RAL 6009
Vert sapin



RAL 6021
Vert pâle



Anodic Natura
(similaire anodisé)



Teinte canon



Sablé noir 2100



RAL 7006
Gris beige



RAL 7012
Gris basalte



RAL 7016
Gris anthracite



RAL 7016G - Gris
anthracite granité



RAL 7022
Gris terre



RAL 7024
Gris graphite



RAL 7035
Gris lumière



RAL 7036
Gris platine



RAL 7040
Gris fenêtre



RAL 8007
Brun chevreuil



RAL 8019
Marron



RAL 9005
Noir profond

FINITION INTÉRIEURE

Limba
Pin abouté ou non abouté
avec certificat PEFC N°10-31-4140
Chêne abouté ou non abouté
avec approvisionnement certifié



CHÊNE
Naturel



CHÊNE
Cérusé



PIN
Naturel



LIMBA
Naturel



LIMBA
Moabi



LIMBA
Kosipo



LIMBA
Blanc

**FINITION À FINIR,
RENFORCÉE EN LASURE
OU RAL AU CHOIX
MONOCOLORE**
Garantie jusqu'à 10 ans
sur plus de 100 couleurs

**POIGNÉES
& ACCESSOIRES**
Choix de poignées et
fausses crémones page 55



VITRAGE DÉCO

Sélection page 112



CACHES FICHES

F9 (similaire inox) en standard
et autre caches fiches en option



COLLECTION

TANGO COULISSANT

LE MARIAGE DE LA BEAUTÉ
ET DE LA SÉCURITÉ.

De grandes baies qui s'ouvrent et se ferment en beauté, c'est possible grâce aux châssis mixtes bois/alu. Idéal pour les grands formats, ce système standard ou oscillo-coulissant ne manque pas d'atouts : sécurité optimale par son système de fermeture haute résistance. Fiabilité dans le temps par la conception de son châssis. Confort de vie par son isolation thermique renforcée.

*Une ouverture
complète sur
l'extérieur.*



DESCRIPTION

• ESSENCE DE BOIS INTÉRIEUR

Limba
Pin abouté ou non abouté
avec certificat PEFC N°10-31-4140
Chêne abouté ou non abouté
avec approvisionnement certifié

• ALUMINIUM EXTÉRIEUR

Qualité Qualicoat et Qualimarine

• TYPE ASSEMBLAGE

Assemblage mécanique du dormant et ouvrant, Assemblage des pièces bois avec insert et assemblage des pièces aluminium sur plot.

• DORMANT / OUVRANT

Standard :

Dormant 85 mm / Ouvrant 54 mm

Oscillo coulissant :

Dormant 81 mm / Ouvrant 69 mm
ou Dormant 93 mm / Ouvrant 81 mm

• SOUBASSEMENT

Panneau de soubassement isolé

• VITRAGE

Standard :

30 mm avec vitrage de base 6/20/4FE+A

Oscillo coulissant :

28 mm avec vitrage de base 4/20/4FE+A

Joint de vitrage de couleur brun (teinte naturelle) ou transparent (blanc ou RAL)

• QUINCAILLERIE

Crémone 3 points en standard ou crémone oscillo coulissant

• MISE EN ŒUVRE

Intérieure ou extérieure.
Pose tunnel, en applique, avec tapée d'isolation, en feuillure, pose en rénovation

CERTIFICATS **CEKAL**
La certification des vitrages



LES TYPES D'OUVERTURES

STANDARD & SUR-MESURE

COULISSANT



2 VANTAUX
2 RAILS

OSCILLO COULISSANT



1 VANTAIL
1 FIXE

OSCILLO COULISSANT



2 VANTAUX
2 FIXES

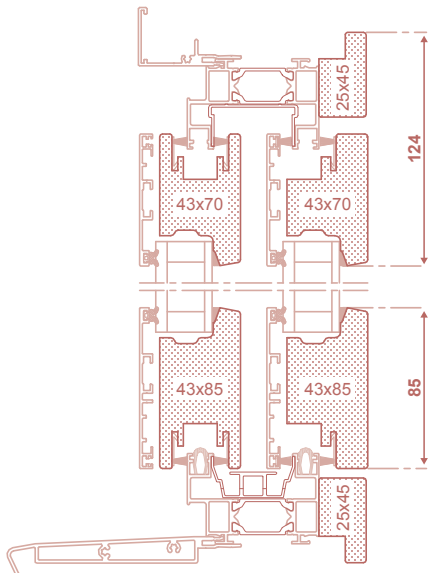
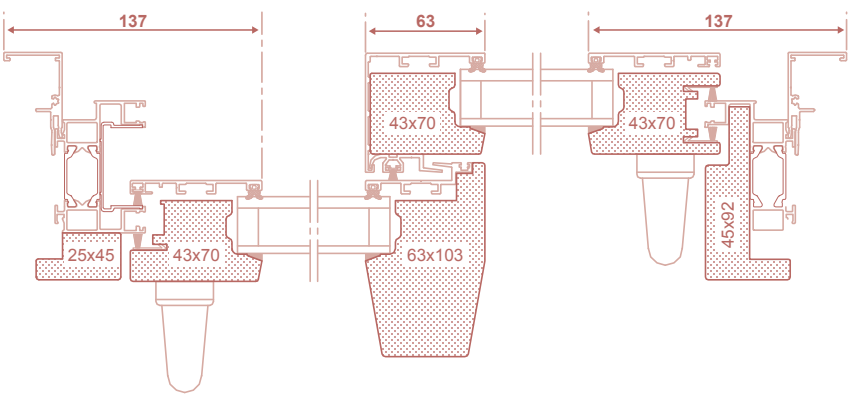

PERFORMANCES

STANDARD

Isolation thermique : $U_w = 1.60 \text{ W/m}^2.K$
Acoustique : essai non réalisé

MAXIMALE

Isolation thermique : $U_w = 1.40 \text{ W/m}^2.K$
Acoustique : essai non réalisé



ESTHÉTIQUE

Chicane de 63 mm pour le coulissant standard



SÉCURITÉ

Crémone 3 points

* PEFC 70%, uniquement sur le Pin



COLLECTION TANGO COULISSANT



PERSONNALISATION

RÉNOVATION



Standard : Dormant de base

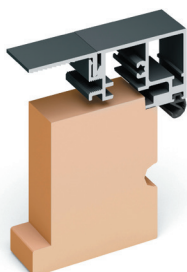

Oscillo coulissant :
Dormant avec aile intégrée de 10mm

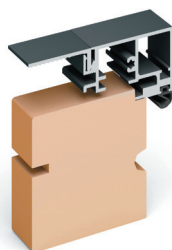

Oscillo coulissant :
Dormant sans aile

NEUF

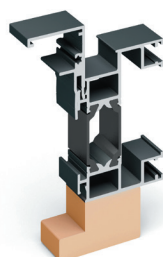

Standard : Tapée extérieure rapportée
pour isolation de 90 à 200 mm



Oscillo coulissant : Tapée extérieure
rapportée pour isolation de 80 à 190 mm
sur l'ouvrant 69 mm



Oscillo coulissant : Tapée extérieure
rapportée pour isolation de 90 à 200 mm
sur l'ouvrant 69 mm

PIÈCE D'APPUI

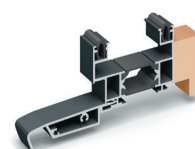

Standard : standard

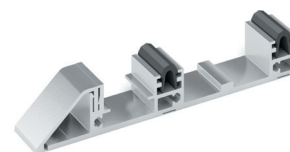

Standard : aluminium



Oscillo coulissant :
appui rapporté 104 mm sur ouvrant 69
et 116 mm sur ouvrant 81

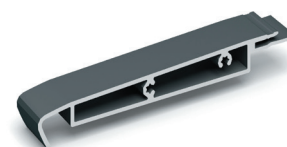

Oscillo coulissant :
appui rapporté 145 mm sur ouvrant 69
et 157 mm sur ouvrant 81



Oscillo coulissant :
appui rapporté 187 mm sur ouvrant 69
et 199 mm sur ouvrant 81

HABILLAGE INTERIEUR/EXTÉRIEUR



Moulure 22 x 40

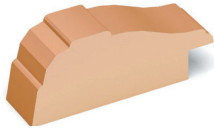

Moulure 25 x 70



Plat 6 x 36



Plat 8 x 50



Plat 8 x 100

CHOIX DE PETITS BOIS



Petit bois mouluré aimanté à l'intérieur (largeur 26 mm)



Petit bois alu intégré dans le vitrage à la couleur extérieure 26 x 8



Petit bois pente 10° aimanté à l'intérieur (largeur 26 mm)

FINITION EXTÉRIEURE

Sablés et autres RAL en option



RAL 9016 satiné Blanc

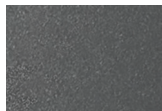

Sablé gris 2900



RAL 1015 Beige



RAL 3004 Rouge pourpre



RAL 5003 Bleu saphir



RAL 5023 Bleu lointain



RAL 6005 Vert mousse



RAL 6009 Vert sapin



RAL 6021 Vert pâle



Anodic Natura (similaire anodisé)



Teinte canon



Sablé noir 2100



RAL 7006 Gris beige



RAL 7012 Gris basalte



RAL 7016 Gris anthracite



RAL 7016G - Gris anthracite granité



RAL 7022 Gris terre



RAL 7024 Gris graphite



RAL 7035 Gris lumière



RAL 7036 Gris platine



RAL 7040 Gris fenêtre



RAL 8007 Brun chevreuil



RAL 8019 Marron



RAL 9005 Noir profond

FINITION INTÉRIEURE

Limba

Pin abouté ou non abouté avec certificat PEFC N°10-31-4140

Chêne abouté ou non abouté avec approvisionnement certifié



CHÊNE Naturel



CHÊNE Cérusé



PIN Naturel



LIMBA Naturel



LIMBA Moabi



LIMBA Kosipo



LIMBA Blanc

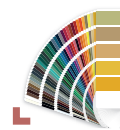

FINITION À FINIR, RENFORCÉE EN LASURE OU RAL AU CHOIX MONOCOLORE

Garantie jusqu'à 10 ans sur plus de 100 couleurs



POIGNÉE DE BASE SUR CE MODÈLE

Poignée désaxée



POIGNÉE OSCILLO COULISSANT



VITRAGE DÉCO

Sélection page 112



FENÊTRES MIXTE BOIS ALU

TABLEAU COMPARATIF

	TANGO		TANGO COULISSANT
	TANGO 69	TANGO 79	TANGO COULISSANT STANDARD
Essence bois	Limba Pin abouté ou non abouté avec certificat PEFC N°10-31-4140 Chêne abouté ou non abouté avec approvisionnement certifié	Limba Pin abouté ou non abouté avec certificat PEFC N°10-31-4140 Chêne abouté ou non abouté avec approvisionnement certifié	Limba Pin abouté ou non abouté avec certificat PEFC N°10-31-4140 Chêne abouté ou non abouté avec approvisionnement certifié
Épaisseur ouvrant (mm)	69	79	54
Épaisseur dormant (mm)	83	93	85
Épaisseur vitrage (mm)	28 et 34	38 et 44	30
Masse centrale pour 2 vantaux	128 et PFS 146	128 et PFS 146	chicane 63,5
Type d'ouverture	OF, OB, Soufflet, PF, Fixe, Oscillo coulissant	OF, OB, Soufflet, PF, Fixe, Oscillo coulissant	Coulissant standard 2 vantaux 2 rails
Poignée centrée	oui	oui	-
Classement AEV	A*3 E*7B V*C2	A*3 E*7B V*C2	-
Uw std (W/m².K°)	1,4	1,3	1,6
Uw maxi (W/m².K°)	1,3	0,95	1,4
Ra,tr mini (dB)	28	28	-
Ra,tr maxi (dB)	36	42	-
Finitions intérieures	Finition à finir ou renforcée en lasure ou RAL au choix monocolore ou cérusé	Finition à finir ou renforcée en lasure ou RAL au choix monocolore ou cérusé	Finition à finir ou renforcée en lasure ou RAL au choix monocolore ou cérusé
Finitions extérieures	RAL au choix	RAL au choix	RAL au choix
Largeur maxi du vantail (mm)	1100	1100	1500
Hauteur maxi du vantail (mm)	2500	2500	2500
Forme	Triangle, trapèze, cintre surbaissé, plein cintre, anse de panier, coins mouchoirs	Triangle, trapèze, cintre surbaissé, plein cintre, anse de panier, coins mouchoirs	-
Seuil PMR	oui	oui	oui
Volet intérieur	oui	oui	non



FENÊTRES MIXTE BOIS ALU

ACCESSOIRES MENUISERIES



POIGNÉES & ACCESSOIRES

POIGNÉES



Fer patiné	Laiton vieilli	F9	Sécustik F9	Blanc	Noir	Laiton poli	A saillie réduite noire	Sécustik Blanc	Blanc	Noir	F9	F9 design
------------	----------------	----	-------------	-------	------	-------------	-------------------------	----------------	-------	------	----	-----------

POIGNÉES COULISSANTS



Poignée pour coulissant standard	Poignée oscillo-coulissant
----------------------------------	----------------------------

PLAQUES & BÉQUILLES



Laiton poli	Blanc	Gris	Beige	Noir	F9	F9 design
-------------	-------	------	-------	------	----	-----------

CACHES FICHES



Moderne Blanc	Moderne Laiton poli	Moderne F9	Turlupet Blanc	Turlupet Blanc or	Turlupet Laiton poli	Turlupet Fer patiné	Turlupet Vieux laiton
---------------	---------------------	------------	----------------	-------------------	----------------------	---------------------	-----------------------

FAUSSES CRÉMONES



Blanc (avec bec de canne)	Blanc	Blanc or	Laiton (avec aussi en Fer patiné)	Vieux laiton (avec aussi en Fer patiné)
---------------------------	-------	----------	-----------------------------------	---

GRUPE ELVA



Portes d'entrées, Menuiseries
extérieures, Vérandas & Extensions...

UNE SOLUTION GLOBALE À L'AMÉLIORATION DE L'HABITAT

Bénéficier d'un habitat confortable, sûr et économe en énergie est essentiel à la qualité de vie de chacun. C'est pourquoi nous concevons, fabriquons et installons des menuiseries qui sont autant de solutions à l'amélioration de l'habitat.

groupe-elva.fr

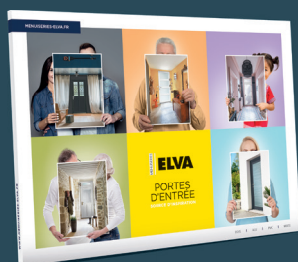

MENUISERIES ELVA

C'est aussi les Portes d'entrée

MAÎTRISE DES MATÉRIAUX : **BOIS, ALU, PVC, MIXTE**



Quand l'imagination ose, Elva compose.

85260 Les Brouzils • Tél. 02 51 42 98 18 - Fax 02 51 42 92 25 • info@menuiseries-elva.fr
www.menuiseries-elva.fr

